

# KOMATSU

## 1,0 - 3,5 Т

ДИЗЕЛЬНЫЕ и БЕНЗИНОВЫЕ ВИЛОЧНЫЕ ПОГРУЗЧИКИ

Серии AX50 / VX50

[www.komatsu.ru](http://www.komatsu.ru)

Отпечатано в России 2012

## KOMATSU

Форма №BR-AXBX50-001

Технические характеристики и материалы могут изменяться без уведомления.  
**KOMATSU** - зарегистрированная торговая марка фирмы Komatsu Ltd. Япония.



# Плановая эволюция

## Работоспособность

- Плавное трогание даже при повороте на месте
- Легкий подъем груза без необходимости развивать высокие обороты двигателя
- Свободное руление на месте и изменение направления незначительным усилием
- Продуманное удобство работы

## Экология

- Дизельный двигатель 3 поколения EPA (США)/ и уровня IIIA (ЕС)
- Мощный автопогрузчик с пониженным расходом топлива



## Варианты исполнения погрузчика

### Автопогрузчик, работающий на сжиженном газе

Komatsu выпускает однопаливные (под сжиженный природный газ – СПГ) и двухпаливные (под СПГ/бензин) погрузчики. У такого погрузчика уменьшен расход топлива, увеличен срок службы моторного масла, фильтров и пр., и чище выхлоп. Пуск холодного двигателя возможен даже при -5 °С.



### Погрузчик с приспущенным противовесом\* для лучшего обзора сзади.

В результате более низкого размещения баллона с СПГ облегчается его установка и снятие, улучшается задний обзор и повышается безопасность при движении задним ходом.

### Поворотный кронштейн (дополнительная комплектация для газового погрузчика)

Газовый баллон легко устанавливается и опускается в нижнее положение с приложением незначительного усилия. Кроме обычного противовеса, это возможно для погрузчиков на 2,5 и 3 т с приспущенными противовесами.



### Пылезащищенная модификация

Погрузчик можно уверенно использовать для работы с пыльными грузами – цементом; отходами, сырьем и продукцией керамического и мукомольного производства или в аналогичных условиях сильной запыленности.

### Модификация для рыбного промысла

Герметичность, уплотнения и антикоррозионные покрытия заметно повышают срок службы наружного оснащения, деталей и тормозной системы в условиях контакта с соленой водой.

## Дополнительная комплектация

### Стальная кабина\*

Стальная кабина обеспечивает непревзойденный комфорт и защиту от крайне низких температур или очень сильного шума. Возможна установка обогревателей и кондиционеров.

### Цифровые весы

Приблизительное значение нагрузки отображается с шагом 10 кг.



### Указатель угла наклона мачты

Стрелка на указателе отображает угол наклона мачты. При достижении мачтой заданного угла наклона загорается контрольная лампа. Если на подъемнике нет груза, функция автоматического останова прекращает наклон, когда мачта доходит до заданного положения. Это особенно удобно при работе на наклонной поверхности.

### Защитная полимерная накладка для верхнего ограждения

Полимерная накладка защищает от брызг и дождя.



### Двигатель и рабочее оборудование

- Трехкомпонентная каталитическая система для бензиновых и газовых погрузчиков
- Искрогаситель
- Вертикальная выхлопная труба
- Защита радиатора
- Генератор высокой мощности (только для дизельных погрузчиков)
- Фильтр грубой очистки

### Наружные детали

- Чехол гидроцилиндра наклона
- Чехол гидроусилителя руля
- Крышка топливного бака с ключом
- Огнетушитель

### Электрооборудование

- Желтый проблесковый маячок
- Красный проблесковый маячок
- Задняя рабочая фара
- Передняя рабочая фара
- Звуковой сигнал заднего хода

### Контрольно-измерительные приборы

- Указатель температуры масла в гидротрансформаторе
- Амперметр
- Спидометр (с сигнальным устройством)
- Указатель угла наклона мачты
- Ограничитель скорости передвижения
- Датчик положения вил
- Шины
  - Цветного типа

\* кроме серии 109

## Сменное оборудование



- Поворотный захват
- Устройство бокового сдвига
- Захват для тюков
- Поворотные вилы
- Вилы с захватом

- Несмотря на то, что в характеристиках указано определенное сменное оборудование, оборудование некоторого типа нельзя установить на определенные мачты.
- Для получения подробной информации обращайтесь к дистрибьютору фирмы Komatsu Forklift.

Автопогрузчики Komatsu серии AX50/BX50 показывают выдающиеся результаты, которым могут позавидовать конкуренты. Тщательно учтено все, что необходимо для повышения безопасности, снижения издержек, повышения работоспособности и снижения утомляемости оператора, и защиты окружающей среды. Уникальные достоинства машин Komatsu не могут не понравиться. Их конструктивные особенности устанавливают эталон будущих машин и усиливают удовлетворенность работой.

## Основные приспособления

● : Стандарт ○ : Дополнительная комплектация ◎ : Стандарт для серии ВХ50 — : Данных нет

Тип машины	Серии АХ50 / ВХ50						Модель с повышенными показателями (тип Н)		
	Двигатель	Стандартная модель		Серия 109		Бензиновый	Бензиновый	Дизельный	
		Бензиновый	Дизельный	Бензиновый	Дизельный				
Коробка передач	Сцепление	TORQFLOW	Сцепление	TORQFLOW	TORQFLOW	TORQFLOW	TORQFLOW		
Передвижение/работа	Двойная "плавающая" конструкция	●	●	●	●	●	●	●	
	Новое подвесное сиденье оператора	●	●	●	●	●	●	●	
	Рулевое колесо малого диаметра	●	●	●	●	●	●	●	
	Рулевая колонка с регулируемым наклоном	●	●	●	●	●	●	●	
	Электр. рычаг движ. вверх/наз. (модель с кор. передач TORQFLOW)	—	●	—	●	●	●	●	
	Двухконусное синхронное сцепление (модель со сцеплением)	●	—	●	—	—	—	—	
	Комбинированный переключ. (указ. поворота и освещения)	●	●	●	●	●	●	●	
	Индикатор механизма самовозврата	●	●	●	●	●	●	●	
	Полностью открытая подножка	●	●	●	●	●	●	●	
	Гидроцилиндр наклона под полом кабины	●	●	●	●	●	●	●	
Контрольно-измерительные приборы	Зажим для бумаг	●	●	●	●	●	●	●	
	Перчаточный ящик	●	●	●	●	●	●	●	
	Панель приборов	●	●	●	●	●	●	●	
	Счетчик моточасов	●	●	●	●	●	●	●	
Индикаторы безопасности	Указатель температуры охлаждающей жидкости двигателя	●	●	●	●	●	●	●	
	Указатель температуры масла в гидротрансформаторе	—	○	—	○	○	○	○	
	Указатель уровня топлива	●	●	●	●	●	●	●	
	Контрольная лампа давления масла в двигателе	●	●	●	●	●	●	●	
	Контрольная лампа уровня зарядки	●	●	●	●	●	●	●	
	Контрольная лампа засорения воздушного фильтра	○	○	○	○	○	○	○	
	Контрольная лампа уровня топлива	○	○	○	○	○	○	○	
	Контрольная лампа уровня охлаждающей жидкости в радиаторе	○	○	○	○	○	○	○	
	Контрольная лампа уровня электролита	○	○	○	○	○	○	○	
	Индикатор нейтрального положения	●	●	●	●	●	●	●	
Электрооборудование	Контрольная лампа топлива отстойника	—	—	●	●	—	—	●	
	Индикатор свечи предпускового подогрева	—	—	●	●	—	—	●	
	Распределитель на ИС полностью транзисторного типа	●	●	—	—	●	●	—	
	Генератор со встроенной ИС	●	●	●	●	●	●	●	
	Система быстрого автоподогрева	—	—	—	—	—	—	—	
	Механизм защитного включения нейтральной передачи	●	●	●	●	●	●	●	
	Автоматический плавкий предохранитель	●	●	●	●	●	●	●	
	Малообслуживаемая аккумуляторная батарея	●	●	●	●	●	●	●	
	Механизм останова двигателя ключом	—	—	●	●	—	—	●	
	Галогеновая фара	●	●	●	●	●	●	●	
Механизм	Задние комбинированные фонари	●	●	●	●	●	●	●	
	Зуммер-сигнализатор заднего хода	●	●	●	●	●	●	●	
	Система определения присутствия оператора на рабочем месте	○	○	○	○	○	○	○	
	Автоматическое дросселирование	●	●	—	—	●	●	—	
	Суперсистема гидроподъема	◎	◎	◎	◎	◎	◎	◎	
	Саморегулирующееся сцепление	●	—	●	—	—	—	—	
	Отстойник с ручным подкачивающим насосом	—	—	●	●	—	—	●	
	Воздушный фильтр циклонного типа	●	●	●	●	●	●	●	
	Стояночный тормоз с кнопкой выключения	●	●	●	●	●	●	●	
	Полностью гидростатический усилитель руля*1	●	●	●	●	●	●	●	
Наружное оснащение	Мачта с системой мягкого опускания	●	●	●	●	●	●	●	
	Безасбестовые накладки тормозных колодок	●	●	●	●	●	●	●	
	Безасбестовый диск сцепления	●	—	●	—	—	—	—	
	Легкосъемный масляный фильтр гидросистемы	○	○	○	○	○	○	○	
	Напольный коврик	●	●	●	●	●	●	●	
	Поручни	●	●	●	●	●	●	●	
	Головное ограждение	●	●	●	●	●	●	●	
	Центральное панорамное зеркало	●	●	●	●	●	●	●	
	Твердый капот двигателя	●	●	●	●	●	●	●	
	Легкосъемная напольная панель	●	●	●	●	●	●	●	
Наружное оснащение	Легкосъемная крышка радиатора	●	●	●	●	●	●	●	
	Ограничитель капота двигателя	●	●	●	●	●	●	●	
	Фиксатор капота двигателя	●	●	●	●	●	●	●	
	Расширительный бачок радиатора	●	●	●	●	●	●	●	
	Широкая вилочная каретка	●	●	●	●	●	●	●	
	Полимерное покрытие панели приборов	●	●	●	●	●	●	●	
	Места для упора домкрата	●	●	●	●	●	●	●	

\*1 В дополнительную комплектацию входит синхронизатор рулевого управления

## Общие характеристики

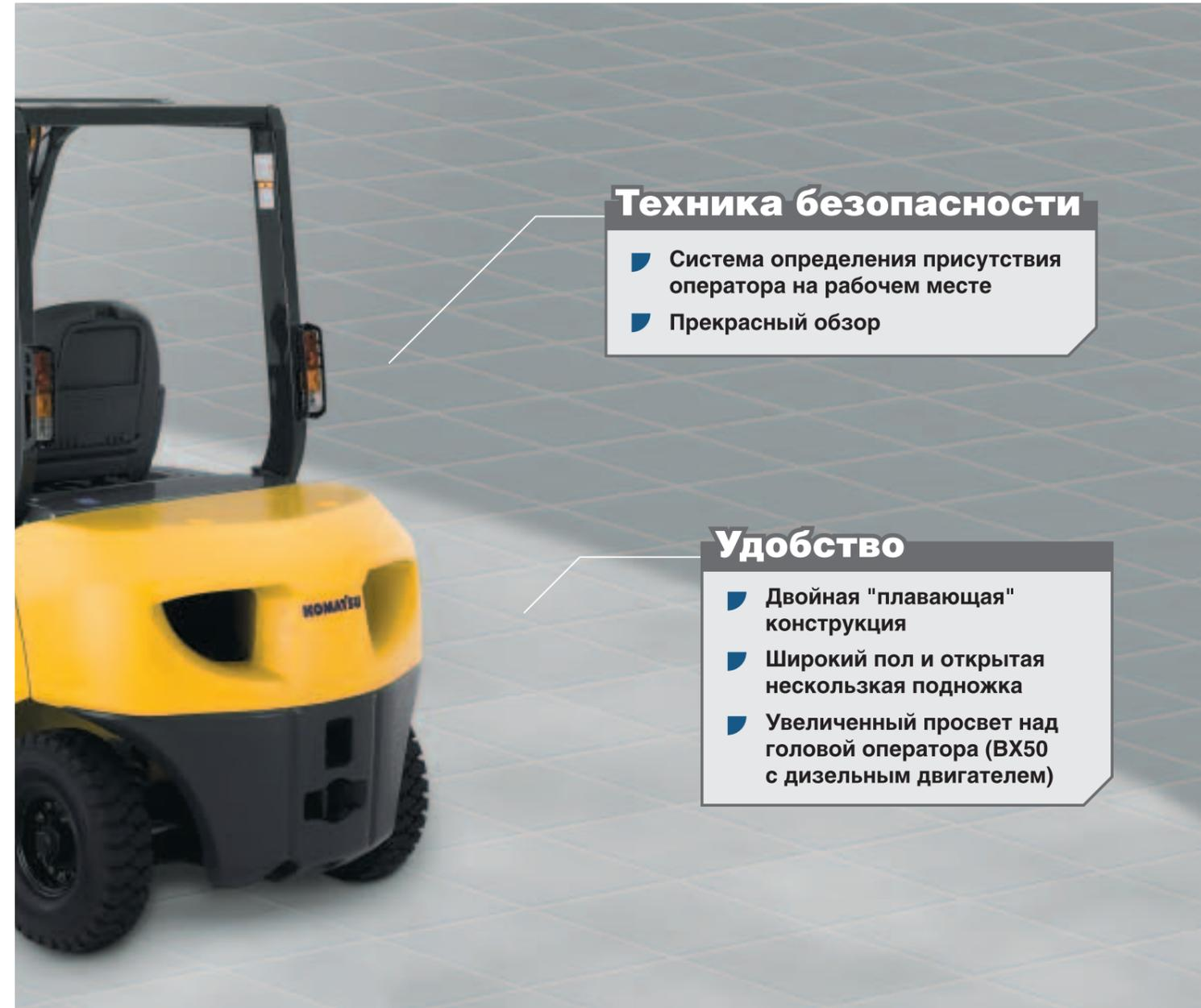

### Техника безопасности

- Система определения присутствия оператора на рабочем месте
- Прекрасный обзор

### Удобство

- Двойная "плавающая" конструкция
- Широкий пол и открытая нескользкая подножка
- Увеличенный просвет над головой оператора (ВХ50 с дизельным двигателем)

#### Серия АХ50

- Стандартная модель
- 1,0 т
- 1,5 т
- 1,75 т
- [дизельный двигатель]
- [бензиновый двигатель]



#### Серия ВХ50

- Стандартная модель
- 2,0 т
- 2,5 т
- 3,0 т
- 3,5 т
- [дизельный двигатель]
- [бензиновый двигатель]



- Серия 1109
- 2,0 т
- 2,5 т
- 3,0 т
- [бензиновый двигатель]



Работоспособность  
и  
экологичность

# Прекрасная производительность и экологичность, отвечающие требованиям рабочей площадки



## Отличные показатели подъема грузов, быстрота работы

### Суперсистема гидроподъема\*

Сдвоенный насос обслуживает гидросилитель руля и подъемник по отдельности. При работе двигателя на малых оборотах холостого хода гидравлика Komatsu поднимает грузы едва ли не вдвое быстрее, чем оборудование на предыдущей модели. В этом погрузчике также реализованы функции точного позиционирования вилок и отличная работа сменного оборудования на холостом ходу двигателя.

\*Суперсистема гидроподъема ставится на серию ВХ50.

**Суперсистема гидроподъема**

Независимые системы насоса для грузоподъемника и усилителя руля.

Рабочее оборудование | Двигатель | Рулевое управление

---

**Стандартная система с одинарным насосом**

Масло в контуры подъемника и усилителя руля подает один насос.

Рабочее оборудование | Двигатель | Рулевое управление



FD20-17 TORQFLOW(Сцепление)	FG20H-17 TORQFLOW	FD20H-17 TORQFLOW	FG25-17 TORQFLOW	FD25-17 TORQFLOW(Сцепление)	FG25H-17 TORQFLOW	FD25H-17 TORQFLOW	FG30-17 TORQFLOW	FD30-17 TORQFLOW(Сцепление)	FG30H-17 TORQFLOW	FG35AT-17 TORQFLOW	FD35AT-17 TORQFLOW	FG20NT-17 TORQFLOW	FG25NT-17 TORQFLOW	FG30NT-17 TORQFLOW
Дизельный	Бензиновый	Дизельный	Бензиновый	Дизельный	Бензиновый	Дизельный	Бензиновый	Дизельный	Бензиновый	Дизельный	Бензиновый	Бензиновый	Бензиновый	Бензиновый
В положении сидя	В положении сидя	В положении сидя	В положении сидя	В положении сидя	В положении сидя	В положении сидя	В положении сидя	В положении сидя	В положении сидя	В положении сидя	В положении сидя	В положении сидя	В положении сидя	В положении сидя
2000	2000	2000	2500	2500	2500	2500	3000	3000	3000	3500	3500	2000	2500	3000
500	500	500	500	500	500	500	500	500	500	500	500	500	500	500
1810	1810	1810	2260	2260	2260	2260	2720	2720	2720	3180	3180	1800	2250	2710
460	460	460	465	465	465	465	490	490	490	505	505	430	435	440
1650	1650	1650	1650	1650	1650	1650	1700	1700	1700	1700	1700	1400	1400	1450
3305[3345]	3220	3305	3590	3680[3720]	3590	3680	4210	4310[4345]	4310	4910	4950	3230	3630	4070
4710[4735]	4670	4710	5420	5475[5495]	5420	5475	6390	6435[6460]	6435	7440	7430	4600	5350	6250
595[610]	550	595	670	705[725]	670	705	820	875[885]	875	970	1020	630	780	820
1520[1545]	1480	1520	1430	1470[1500]	1430	1470	1600	1640[1670]	1640	1820	1810	1250	1140	1260
1785[1800]	1740	1785	2160	2210[2220]	2160	2210	2610	2670[2675]	2670	3090	3140	1980	2490	2810
Пневматический	Пневматический	Пневматический	Пневматический	Пневматический	Пневматический	Пневматический	Пневматический	Пневматический	Пневматический	Пневматический	Пневматический	SSCT*	SSCT*	SSCT*
7.00-12-12PR(I)	7.00-12-12PR(I)	7.00-12-12PR(I)	7.00-12-12PR(I)	7.00-12-12PR(I)	7.00-12-12PR(I)	7.00-12-12PR(I)	28x9-15-12PR(I)	28x9-15-12PR(I)	28x9-15-12PR(I)	250-15-16PR(I)	250-15-16PR(I)	22 1/4x7 1/2-15S50	22 1/4x7 1/2-15S50	22 1/4x7 1/2-15S50
6.00-9-10PR(I)	6.00-9-10PR(I)	6.00-9-10PR(I)	6.00-9-10PR(I)	6.00-9-10PR(I)	6.00-9-10PR(I)	6.00-9-10PR(I)	6.50-10-10PR(I)	6.50-10-10PR(I)	6.50-10-10PR(I)	6.50-10-12PR(I)	6.50-10-12PR(I)	17 3/4x6 1/2-10S50	17 3/4x6 1/2-10S50	17 3/4x6 1/2-10S50
2x/2	2x/2	2x/2	2x/2	2x/2	2x/2	2x/2	2x/2	2x/2	2x/2	2x/2	2x/2	2x/2	2x/2	2x/2
965	965	965	965	965	965	965	1005	1005	1005	1060	1060	900	900	900
960	960	960	960	960	960	960	965	965	965	965	965	885	885	885
6/12	6/12	6/12	6/12	6/12	6/12	6/12	6/12	6/12	6/12	6/12	6/12	6/10	6/10	6/10
1995	1995	1995	1995	1995	1995	1995	2070	2070	2070	2100	2100	1995	1995	2070
150	150	150	155	155	155	155	160	160	160	140	145	150	155	160
3000	3000	3000	3000	3000	3000	3000	3000	3000	3000	3000	3000	3000	3000	3000
4050	4050	4050	4050	4050	4050	4050	4275	4275	4275	4280	4280	4050	4050	4275
2110	2110	2110	2110	2110	2110	2110	2130	2130	2130	2145	2145	2065	2065	2065
3450	3450	3450	3655	3655	3655	3655	3775	3775	3775	3865	3865	3260	3475	3535
2525	2530	2525	2585	2580	2585	2580	2705	2705	2705	2790	2795	2340	2405	2465
1150	1150	1150	1150	1150	1150	1150	1235	1235	1235	1290	1290	1090	1090	1090
36x122x920	36x122x920	36x122x920	40x122x1070	40x122x1070	40x122x1070	40x122x1070	45x122x1070	45x122x1070	45x122x1070	50x150x1070	50x150x1070	36x122x920	40x122x1070	45x122x1070
Класс 2,А	Класс 2,А	Класс 2,А	Класс 2,А	Класс 2,А	Класс 2,А	Класс 2,А	Класс 3,А	Класс 3,А	Класс 3,А	Класс 3,А	Класс 3,А	Класс 2,А	Класс 2,А	Класс 3,А
1020	1020	1020	1020	1020	1020	1020	1060	1060	1060	1060	1060	960	960	940
115	115	115	115	115	115	115	135	135	135	135	135	105	105	105
160	160	160	160	160	160	160	185	185	185	185	185	115	115	115
3650	3650	3650	3775	3775	3775	3775	3930	3930	3930	4055	4055	3410	3555	3620
3850	3850	3850	3905	3905	3905	3905	4060	4060	4060	4185	4185	3610	3685	3750
2190	2190	2190	2240	2240	2240	2240	2370	2370	2370	2480	2480	1980	2050	2110
18,5[8,5/18,5]	19,0	18,5	18,5	18,5[8,5/18,5]	19,0	18,5	18,5	17,0[7,5/17,0]	18,5	18,0	18,0	17,0	16,5	16,0
19,0[8,5/19,0]	19,5	19,0	19,0	19,0[8,5/19,0]	19,5	19,0	19,5	17,5[8,0/17,5]	19,0	19,0	18,5	16,5	16,5	16,0
590	620	660	545	590	620	660	515	490	550	410	450	545	545	515
630	670	710	600	630	670	710	550	530	595	450	490	600	600	550
450	450	450	450	450	450	450	420	420	420	400	420	450	450	420
500	500	500	500	500	500	500	500	500	500	400	400	500	500	500
14[13]	19	18	14	14[13]	19	18	18	14[14]	17	17	17	14	14	16
28[26]	38	37	23	23[22]	32	31	26	20[20]	25	20	21	27	23	24
Ножной, гидравл.	Ножной, гидравл.	Ножной, гидравл.	Ножной, гидравл.	Ножной, гидравл.	Ножной, гидравл.	Ножной, гидравл.	Ножной, гидравл.	Ножной, гидравл.	Ножной, гидравл.	Ножной, гидравл.	Ножной, гидравл.	Ножной, гидравл.	Ножной, гидравл.	Ножной, гидравл.
Ручной, механич.	Ручной, механич.	Ручной, механич.	Ручной, механич.	Ручной, механич.	Ручной, механич.	Ручной, механич.	Ручной, механич.	Ручной, механич.	Ручной, механич.	Ручной, механич.	Ручной, механич.	Ручной, механич.	Ручной, механич.	Ручной, механич.
Полн. гидравт. усил. руля	Полн. гидравт. усил. руля	Полн. гидравт. усил. руля	Полн. гидравт. усил. руля	Полн. гидравт. усил. руля	Полн. гидравт. усил. руля	Полн. гидравт. усил. руля	Полн. гидравт. усил. руля	Полн. гидравт. усил. руля	Полн. гидравт. усил. руля	Полн. гидравт. усил. руля	Полн. гидравт. усил. руля	Полн. гидравт. усил. руля	Полн. гидравт. усил. руля	Полн. гидравт. усил. руля
12/64	12/33	12/64	12/33	12/64	12/33	12/64	12/33	12/64	12/33	12/64	12/33	12/64	12/33	12/33
Komatsu 4D94LE	NISSAN K25	Komatsu 4D98E	NISSAN K21	Komatsu 4D94LE	NISSAN K25	Komatsu 4D98E	NISSAN K25	Komatsu 4D94LE	Komatsu 4D98E	NISSAN K25	Komatsu 4D98E	NISSAN K21	NISSAN K21	NISSAN K25
34,2 при 2200	42,6 при 2400	44,1 при 2450	34,6 при 2450	34,2 при 2200	42,6 при 2400	44,1 при 2450	42,6 при 2400	34,2 при 2200	44,1 при 2450	42,6 при 2400	44,1 при 2450	34,6 при 2450	34,6 при 2450	42,6 при 2400
2200	2400	2450	2450	2200	2400	2450	2400	2200	2450	2400	2450	2450	2450	2400
162 при 1500	186 при 1600	183 при 1500	152 при 1600	162 при 1500	186 при 1600	183 при 1500	186 при 1600	162 при 1500	183 при 1500	186 при 1600	183 при 1500	152 при 1600	152 при 1600	186 при 1600
4-3052	4-2488	4-3318	4-2065	4-3052	4-2488	4-3318	4-2488	4-3052	4-3318	4-2488	4-3318	4-2065	4-2065	4-2488
58	58	58	58	58	58	58	58	58	58	58	58	40	40	40
181	181	181	181	181	181	181	181	181	181	181	181	181	181	181

### Серия ВХ50 109

#### График изменения грузоподъемности

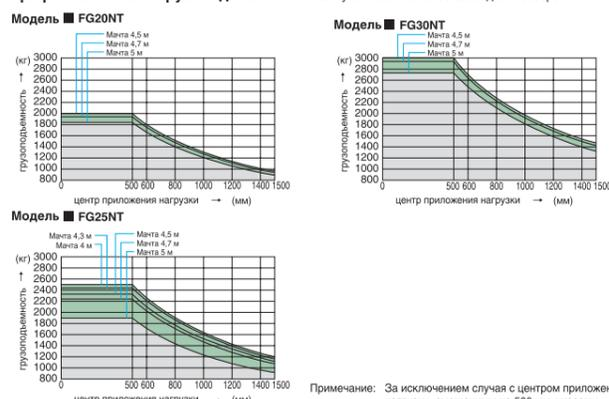

### Габаритные размеры

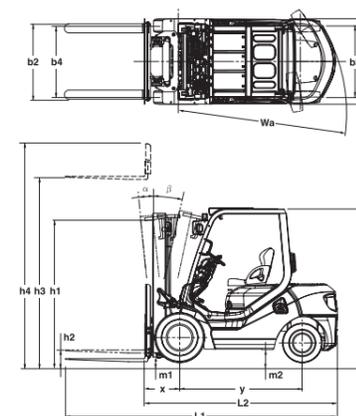

Примечание: За исключением случая с центром приложения нагрузки, смещенным на 500 мм, указаны справочные значения грузоподъемности.

# Технические характеристики

Характеристики		Заводское обозначение		FG10-21	FD10-21	FG15-21	FD15-21	FG15H-21	FG18-21	FD18-21	FG18H-21	FG20-17	
		Коробка передач		ТОRQFLOW(Сцепление)	ТОRQFLOW(Сцепление)	ТОRQFLOW(Сцепление)	ТОRQFLOW(Сцепление)	ТОRQFLOW(Сцепление)	ТОRQFLOW(Сцепление)	ТОRQFLOW(Сцепление)	ТОRQFLOW(Сцепление)	ТОRQFLOW	
1.2	Модель			Бензиновый	Дизельный	Бензиновый	Дизельный	Бензиновый	Бензиновый	Дизельный	Бензиновый	Бензиновый	
1.3	Тип силового агрегата	Электрический, диз., бенз., газовый		В положении сидя	В положении сидя	В положении сидя	В положении сидя	В положении сидя	В положении сидя	В положении сидя	В положении сидя	В положении сидя	
1.4	Тип управления												
1.5	Номинальная грузоподъем.	Q	Номинальная грузоподъемность	1000	1000	1500	1500	1500	1750	1750	1750	2000	
1.6	Центр приложения нагрузки	c	Номинальный центр приложения нагрузки	500	500	500	500	500	500	500	500	500	
1.6.1	Альтернативная нагрузка	Q2	Нагрузка при центре прилож. нагр. на 600 мм	900	900	1350	1350	1350	1570	1570	1570	1810	
1.8	Плечо нагрузки	x	Расстояние от оси пер. моста до пер. поверх. вил	400	400	405	405	405	405	405	405	460	
1.9	Колесная база	y		1400	1400	1400	1400	1400	1400	1400	1400	1650	
2.1	Эксплуатационная масса			2080[2120]	2180[2220]	2450[2490]	2550[2590]	2450[2490]	2645[2685]	2745[2785]	2645[2685]	3220	
2.2	Нагрузка на мосты	С грузом	Передние	2725[2760]	2760[2790]	3500[3335]	3530[3565]	3500[3335]	3870[3905]	3900[3935]	3870[3905]	4670	
2.2.1			Задние	355[360]	420[430]	450[455]	520[525]	450[455]	525[530]	595[600]	525[530]	550	
2.3			Передние	1065[1100]	1095[1130]	1005[1040]	1035[1070]	1005[1040]	960[995]	990[1025]	960[995]	1480	
2.3.1	Задние	1015[1020]	1085[1090]	1445[1450]	1515[1520]	1445[1450]	1685[1690]	1755[1760]	1685[1690]	1740			
3.1	Тип шин	Пневматический		Пневматический	Пневматический	Пневматический	Пневматический	Пневматический	Пневматический	Пневматический	Пневматический	Пневматический	
3.2	Размер шины	Передние		6.50-10-10PR(I)	6.50-10-10PR(I)	6.50-10-10PR(I)	6.50-10-10PR(I)	6.50-10-10PR(I)	6.50-10-10PR(I)	6.50-10-10PR(I)	6.50-10-10PR(I)	7.00-12-12PR(I)	
3.3		Задние		5.00- 8- 8PR(I)	5.00-8-8PR(I)	5.00- 8- 8PR(I)	5.00-8-8PR(I)	5.00- 8- 8PR(I)	5.00- 8- 8PR(I)	5.00-8-8PR(I)	5.00- 8- 8PR(I)	6.00-9-10PR(I)	
3.5	Количество колес	Передние/задние (x=ведомые)		2x/2	2x/2	2x/2	2x/2	2x/2	2x/2	2x/2	2x/2	2x/2	
3.6	Ширина протект. пер. колес	b4		890	890	890	890	890	890	890	890	965	
3.7	Ширина протект. зад. колес	b3		895	895	895	895	895	895	895	895	960	
4.1	Угол наклона	a / B	вперед/назад	6/10	6/10	6/10	6/10	6/10	6/10	6/10	6/10	6/12	
4.2	Высота опущенной мачты	h1	2-ступенчатая мачта	1995	1995	1995	1995	1995	1995	1995	1995	1995	
4.3	Стандарт. запас своб. хода	h2	2-ступенчатая стандартная мачта, от грунта	135	135	140	140	140	140	140	140	150	
4.4	Стандартная выс. подъема	h3	2-ступенчатая стандартная мачта, от грунта	3000	3000	3000	3000	3000	3000	3000	3000	3000	
4.5	Высота выдвинутой мачты	h4	2-ступенчатая стандартная мачта	3955	3955	3955	3955	3955	3955	3955	3955	4050	
4.7	Высота верх. ограждения	h6		2070	2070	2070	2070	2070	2070	2070	2070	2110	
4.19	Длина со станд. вилами	L1		2965	2965	3160	3160	3160	3200	3200	3200	3450	
4.20	Длина до пер. поверх. вил	L2		2195	2195	2240	2240	2240	2280	2280	2280	2530	
4.21	Ширина по шинам	b1	одинарным	1070	1070	1070	1070	1070	1070	1070	1070	1150	
4.22	Вилы	s/e/l	Толщина, ширина, длина	31x100x770	31x100x770	35x100x920	35x100x920	35x100x920	35x100x920	35x100x920	35x100x920	36x122x920	
4.23	Класс вил	ISO 2328, тип A/B/по		Класс 2,А	Класс 2,А	Класс 2,А	Класс 2,А	Класс 2,А	Класс 2,А	Класс 2,А	Класс 2,А	Класс 2,А	
4.24	Ширина вилочной каретки	b2		970	970	970	970	970	970	970	970	1020	
4.31		m1	под мачтой	120	120	120	120	120	120	120	120	115	
4.32	Дорожный просвет	m2	по центру колесной базы	130	130	130	130	130	130	130	130	160	
4.33	Ширина прохода при штабелировании под прямым углом	Ast	с поддонами D1000 x Ш1200	3315	3315	3360	3360	3360	3395	3395	3395	3650	
4.34		Ast	с поддонами D1200 x Ш800	3515	3515	3560	3560	3560	3595	3595	3595	3850	
4.35	Радиус поворота	Wa		1915	1915	1955	1955	1955	1990	1990	1990	2190	
5.1	Скорость передвижения (передний ход)	С грузом, 1-я/2-я передача		19.0[9.0/19.0]	19.0[8.5/19.0]	18.5[8.5/18.5]	18.5[8.5/19.0]	18.5[8.5/18.5]	18.5[8.5/18.5]	18.5[8.5/18.5]	18.5[8.5/18.5]	18.5	
		Без груза, 1-я/2-я передача		19.0[9.0/19.0]	19.5[8.5/19.5]	19.0[9.0/19.0]	19.0[8.5/19.5]	19.0[9.0/19.0]	19.0[9.0/19.0]	19.0[8.5/19.0]	19.0[9.0/19.0]	19.0	
5.2	Скорость подъема вил	С грузом		580	620	570	620	590	620	590	620	545	
		Без груза		640	670	640	670	640	640	670	640	600	
5.3	Скорость опускания вил	С грузом		500	500	500	500	500	500	500	500	450	
		Без груза		550	550	550	550	550	550	550	550	500	
5.6	Макс. тяговое усилие	С грузом		KN	10[11]	13[14]	10[11]	13[14]	15[14]	10[11]	13[14]	15[14]	14
5.8	Макс. уклон	С грузом		%	34[38]	49[41]	26[27]	33[31]	37[35]	25[24]	29[28]	33[32]	28
5.10	Рабочий тормоз	Привод/Управление		Ножной, гидравл.	Ножной, гидравл.	Ножной, гидравл.	Ножной, гидравл.	Ножной, гидравл.	Ножной, гидравл.	Ножной, гидравл.	Ножной, гидравл.	Ножной, гидравл.	
5.11	Стояночный тормоз	Привод/Управление		Ручной, механич.	Ручной, механич.	Ручной, механич.	Ручной, механич.	Ручной, механич.	Ручной, механич.	Ручной, механич.	Ручной, механич.	Ручной, механич.	
5.12	Управл. направл. движ.	Тип		Полн. гидростат. усил. руля	Полн. гидростат. усил. руля	Полн. гидростат. усил. руля	Полн. гидростат. усил. руля	Полн. гидростат. усил. руля	Полн. гидростат. усил. руля	Полн. гидростат. усил. руля	Полн. гидростат. усил. руля	Полн. гидростат. усил. руля	
6.4	Аккумуляторная батарея	Напряж./Номинал. емкость на 5 часов		В / Ач	12/33	12/64	12/33	12/64	12/33	12/33	12/64	12/33	
7.1	Производитель Модель			NISSAN K15	Komatsu 4D92E	NISSAN K15	Komatsu 4D92E	NISSAN K21	NISSAN K15	Komatsu 4D92E	NISSAN K21	NISSAN K21	
7.2	Номинал. мощн. нетто по SAE			кВт	27.2 при 2500	34.6 при 2450	27.2 при 2500	34.6 при 2450	27.2 при 2500	34.6 при 2450	34.6 при 2450	34.6 при 2450	
7.3	Номинал. частота вращения			об/мин	2500	2450	2500	2450	2500	2450	2450	2450	
7.3.1	Макс. крут. мом. нетто по SAE			Нм при об/мин	113 при 1600	142 при 1800	113 при 1600	142 при 1800	152 при 1600	113 при 1600	142 при 1800	152 при 1600	
7.4	Число и раб. объем цилиндр.			см³	4-1486	4-2659	4-1486	4-2659	4-2065	4-1486	4-2659	4-2065	
7.6	Емкость топливного бака			л	40	40	40	40	40	40	40	58	
8.2	Давл. разгрузки смеч. оборуд.			бар	172	172	172	172	172	172	172	181	

### Стандартная модель серии AX50

График изменения грузоподъемности

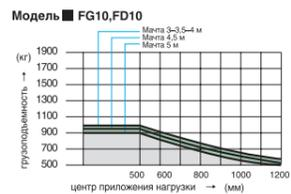

### Стандартная модель серии BX50

График изменения грузоподъемности

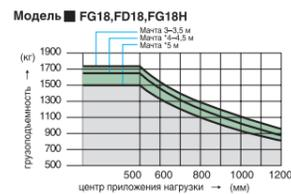

### Стандартная модель серии BX50

График изменения грузоподъемности

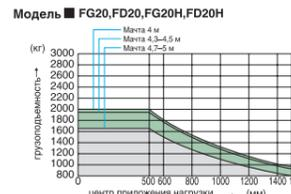

### Стандартная модель серии BX50

График изменения грузоподъемности

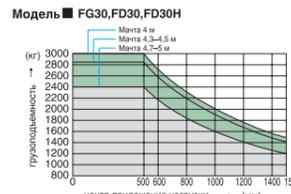

### Стандартная модель серии BX50

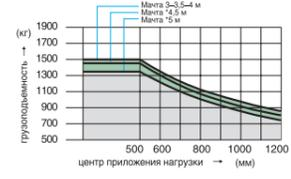

### Стандартная модель серии BX50

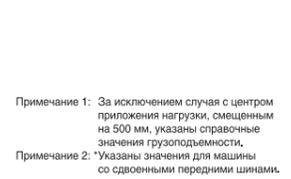

### Стандартная модель серии BX50

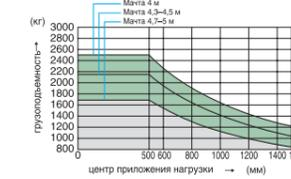

Примечание 1: За исключением случая с центром приложения нагрузки, смещенным на 500 мм, указаны справочные значения грузоподъемности.  
Примечание 2: \*Указаны значения для машины со сдвоенными передними шинами.

Примечание: За исключением случая с центром приложения нагрузки, смещенным на 500 мм, указаны справочные значения грузоподъемности.

## Безупречное трогание с места даже на площадке, требующей частых разворотов машины на месте

Суперсистема гидроподъема\* позволяет оператору разворачивать машину на месте и приводить погрузчик в движение плавно, не увеличивая обороты двигателя. Даже в таком случае он не глохнет. Такая система очень полезна при работе на площадке, требующей частых разворотов машины на месте.

\* Суперсистема гидроподъема ставится на серию VX50.



## Надежность Komatsu

Уникальные технологии Komatsu еще больше увеличили срок службы погрузчика. Новая конструкция рамы и изменения в мачте повысили надежность. Оптимизация теплового баланса также повышает надежность во время тяжелых нагрузок. Средняя наработка на отказ увеличена на 40 % с лишним. Затраты на техобслуживание и ремонт существенно снижены по результатам ширококомасштабных испытаний и проверки качества в различных рабочих условиях.

**Надежность повышена на 40 %**  
(в сравнении с предыдущей моделью)

## Уверенное управление погрузчиком в движении

### Рулевое колесо малого диаметра и полностью гидростатический усилитель руля.

Рулевое колесо малого диаметра позволяет разворачивать машину на месте и менять направление поворота без каких-либо затруднений. Прекрасная информативность руля улучшает маневренность даже в условиях ограниченного пространства. Также снижены на 30 % рыскания при прямолинейном движении, из-за чего управление улучшилось.



## Великолепный тепловой баланс

Кожух в форме колокола направляет охлаждающий воздух прямо в радиатор. Особая форма отверстий в противовесе и вентилятор улучшают работу системы охлаждения, увеличивая поток охлаждающего воздуха. Помимо этого суперсистема гидроподъема (серия VX50) спроектирована так, чтобы снижать потери давления масла, что исключает перегрев масла.

## Рассчитано на удобство работы

Проектно-конструкторская группа Komatsu заботится об операторах. Каждый вопрос, касающийся удобства работы оператора и легкости управления, тщательно прорабатывался и учитывался на этапе проектирования. К примеру, контрольные приборы и рычаги спроектированы с учетом требований эргономики и расположены в удобных для доступа и восприятия местах. Komatsu гордится тем, что изделия фирмы сочетают в себе удобство для тех, кто ими управляет, и высокую производительность.



## Стремление к экологичности

### Дизельные двигатели 3 поколения EPA (США) и уровня IIIA (ЕС)

Дизельные двигатели, в которых используются последние разработки Komatsu, отличаются отличными экологическими показателями и удовлетворяют самым современным нормам по чистоте выхлопа, установленным Американским агентством по охране окружающей среды (поколение 3) и Европейским союзом (Уровень IIIA).

В дизельных двигателях, устанавливаемых на погрузчики серии VX50, количество твердых частиц в отработавших газах снижено на 30 %.

### Мощный двигатель с низким расходом топлива

Благодаря использованию двигателя, отвечающего американскому (EPA Tier3) и европейскому (EU Stage IIIA) стандартам, а также применению суперсистемы гидроподъема<sup>1</sup> удалось снизить расход топлива и повысить мощность. Расход топлива снижен еще на 8 %<sup>2</sup>, а также снижены выбросы углекислого газа.

<sup>1</sup> Суперсистема гидроподъема ставится на машины серии VX50.  
<sup>2</sup> Испытательные измерения проводились на полигоне Komatsu в сравнении с FD25T-16.

## Большое значение придается удобству и безопасности оператора



### Меньше утомление даже после продолжительной работы

#### Двойная "плавающая" конструкция

Усовершенствована фирменная конструкция кабины Komatsu на подвеске. Широко расставленные передние крепления и высоко расположенные задние позволяют кабине парить над шасси. Подвеска силового агрегата (двигателя и коробки передач) на раме и карданный вал снижают вибрации на передней оси. Комбинированная технология этих систем разработки Komatsu значительно уменьшает вибрации, передающиеся на мачту, вилы, руль, рычаг управления и сиденье. Это ощутимо повышает комфортность работы и безопасность груза.



#### Подвесная кабина

Подвесная кабина уменьшает возникающие при движении вибрации на 30 % в сравнении с предыдущей моделью погрузчика.

#### Подвесная силовая передача

Подвесная силовая передача заметно ослабляет утомление оператора благодаря уменьшению вибраций.

#### Новое подвесное сиденье оператора

Сиденье оператора оснащено совершенно новой системой подвески с измененными подушкой и амортизатором. Улучшение конструкции сиденья помогает оператору стабильно оставаться на своем месте, что увеличивает удобство работы и уменьшает утомление при продолжительной работе.



- Откидная спинка с 6 положениями
- Продольное перемещение в пределах 170 мм
- Круговая рукоятка регулировки сиденья
- Инерционный ремень безопасности

#### Широкий пол и открытая нескользкая подножка



Под широким и ровным полом находится гидроцилиндр наклона. Верхнее крепление педалей освобождает пространство для ступней и существенно уменьшает утомление. Новая широкая подножка, на которой нельзя поскользнуться, и выгнутое крыло облегчают посадку в кабину и выход из нее.

### Безопасная конструкция, исключающая ошибки

#### Система определения присутствия оператора на рабочем месте (механизмы блокировки передвижения и подъема) ОПЦИЯ

Система определения присутствия оператора способствует безопасности, позволяя поднимать грузы только при условии, что оператор находится на рабочем месте. Стоит оператору встать с сиденья, как подается предупредительный сигнал. Блокировка удваивает безопасность. Она не отключается даже после возвращения оператора на рабочее место. Блокировку можно снять, только передвинув соответствующие рычаги в разблокированное положение. Механизм блокировки передвижения отключает коробку передач, но не включает тормоз. На погрузчики со сцеплением этот механизм не ставится.



Включение блокировки также отображается на панели управления.

#### Отличный обзор

Секция мачты сделана более плоской, расширена внутри для улучшения обзора. Обзор улучшен, мертвые зоны уменьшены благодаря более низкому размещению 3-ступенчатого гидроцилиндра мачты и наклонной опоры, а также наклонной спинке сиденья. В серии ВХ50 оператору хорошо видны вилы. Размер и компоновка приборной панели оптимизированы.



#### Удобный задний обзор

Центральное панорамное зеркало обеспечивает хороший задний обзор.



#### Функция нейтрального положения для исключения случайного трогания с места



Наглядный индикатор нейтрального положения.

Двигатель нельзя запустить, если переключатель переднего/заднего хода не находится в нейтральном положении.

#### Сигнал стояночного тормоза



Двойная блокировка рычага стояночного тормоза исключает его неправильное применение.

#### Безопасность движения задним ходом

Верхние края противовеса скошены для улучшения обзора. Край противовеса, который видно с сиденья оператора, сделан так, чтобы улучшить обзор при движении задним ходом. Отверстия в новом противовесе направляют горячий воздух в сторону от оператора, чтобы не мешать ему при движении задним ходом. Выхлопная труба также поменяла местоположение и теперь находится в самом низу противовеса. Это повышает комфортность работы и исключает появление пятен от обработавших газов.

